

straightcurve®

Specificaties

560mm Fixed Height Retainers & Planters

PANEL LENGTHS 400mm, 600mm, 800mm, 1000mm, 1200mm, 2000mm
DIKTE 46mm

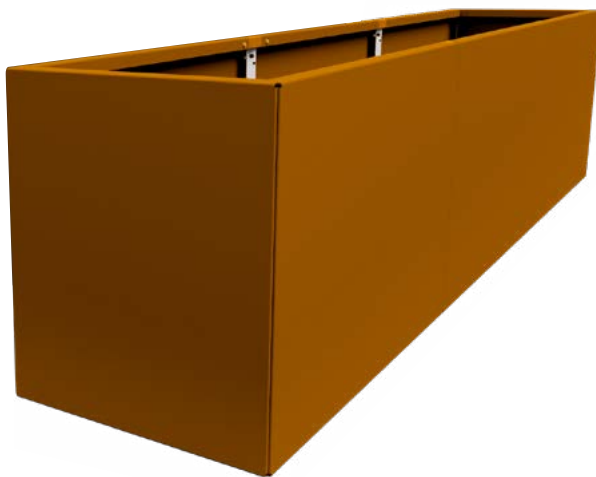

Staalplaatdikte 2mm

AFWERKING(EN)

● Cortenstaal

EXTRA ACCESSOIRES

- ✓ Verzinkte grondnagels, 300mm lang (2 per paneel <600mm lang, 3 per paneel >800mm lang)
- ✓ Rechte verbindingset Nr. 1 (12 x zelfborende schroeven 12G x 16mm)
- ✓ Binnenhoek set Nr. 2 (6 x zelfborende schroeven 12G x 16mm)
- ✓ Buitenhoek set Nr.3 (8 x zelfborende schroeven 12G x 16mm)
- ✓ Universele verstevigingsset
- ✓ Standaard dwarsverstevigingsset
- ✓ Verankeringsset groot (6 x zelfborende schroeven 12G x 16mm)

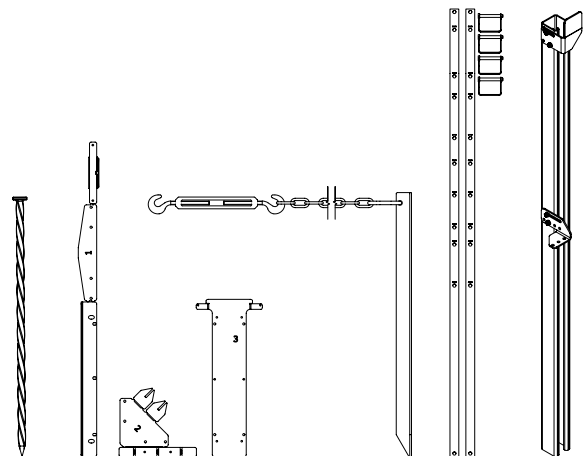

Installatiehandleiding

560mm Vaste Hoogte Keerwanden & Plantenbakken

Scan mij voor de installatievideo!

Scan de code voor de installatievideo
www.straightcurve.info/094



BEKIJK VIDEO



VOORBEREIDING

Controleer of u de juiste paneellengtes hebt en voeg de stukken (1, 2 of 3) samen die nodig zijn voor uw ontwerp. Bouw de plantenbak vanaf een vlakke ondergrond op. Zorg dat de ondergrond waar het product komt te staan, waterpas is. U kunt met de panelen wellicht meerdere combinaties maken die dezelfde afmetingen hebben. Probeer altijd symmetrisch te werken en zoveel mogelijk rechte verbindingen tegenover elkaar te hebben. Zorg voor een goede verdeling van de panelen voor het mooiste resultaat.

Ondanks dat het zelden nodig is, het verzekeren van de basis kan door de gaten aan de onderkant van het paneel. Verzinkte

pennen of bouten (apart verkocht in verband met verschillende toepassingen) kunnen hiervoor worden gebruikt. 400 of 600mm lange panelen hebben twee bevestigingspunten nodig, panelen groter dan 800mm drie. De verbindingstukken zijn niet zichtbaar. De bevestiging zit achter het paneel.

VERBINDINGSMOEGELIJKHEDEN

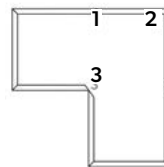

Drie soorten verbindingsmogelijkheden:

1. Rechte verbinding
2. Binnenhoek
3. Buitenhoek

1. VERBINDING VAN RECHTE DELEN

A. BRENG 2 PANELEN BIJ ELKAAR

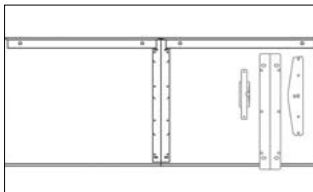

B. BEVESTIG BOVENSTE VERBINDING

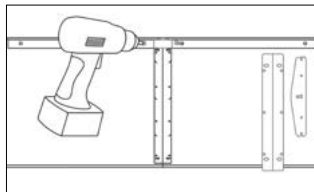

C. BEVESTIG ONDERSTE VERBINDING

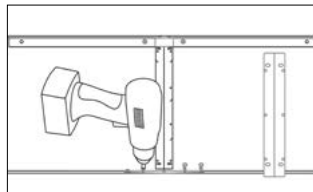

D. BEVESTIG VERBINDING IN HET MIDDEN

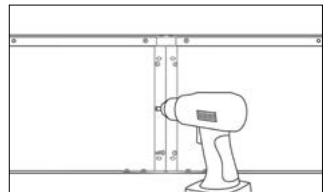

2. BINNENHOEK

A. BUIG HET BOVENSTE VERBINDINGSMATERIAAL OM DEZE TE VORMEN

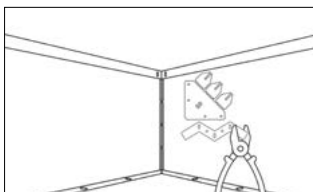

B. BEVESTIG BOVENSTE VERBINDING

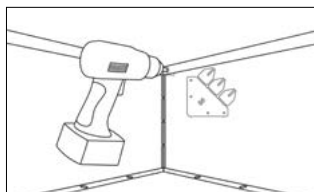

C. BEVESTIG ONDERSTE VERBINDING

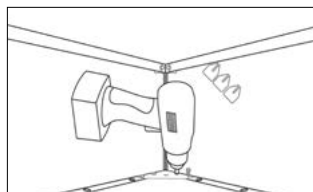

D. BEVESTIG DE BEVESTIGINGSLIPPEN IN HET MIDDEN MET BEHULP VAN EEN HAMER

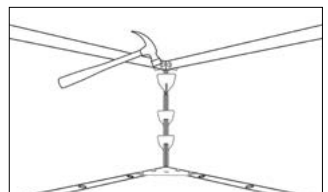

3. BUITENHOEK

A. BRENG BEIDE PANELEN BIJ ELKAAR

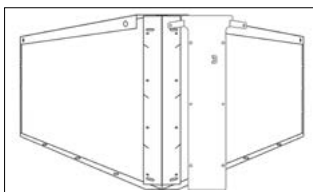

B. BEVESTIG HET DE VERBINDINGEN AAN DE BOVENKANT

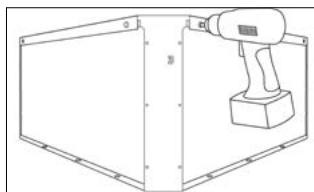

C. BEVESTIG LANGS DE BUITENKANT

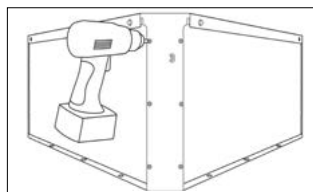

Belangrijk: Producten zijn nooit korter, maar soms iets langer dan aangegeven vanwege fabricagetoleranties. Wees voorzichtig met krappe ruimtes, onze producten kunnen groter zijn dan verwacht.

Installatiehandleiding

560mm Vaste Hoogte Keerwanden & Plantenbakken

Scan mij voor de
installatievideo!

Scan de code voor de installatievideo
www.straightcurve.info/094

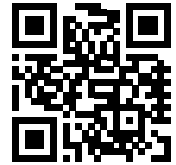

BEKIJK VIDEO



ONDERSTEUNINGSMETHODES

Versteving is vereist waar de rechte verbindingen samenkomen. Voor plantenbakken met een standaard breedte (1200mm of minder), gebruik de standaard dwarsverstevingssset. Voor brede plantenbedden (>1200mm) of waar u meerdere panelen voor één borderrand heeft, gebruik de universele verstevingssset verbonden met de bovenste richtgaten van het rechte verbindingselement of gebruik het grote grondanker die onder de bovenrand is bevestigd. Bij de verankeringsset zijn de bevestigingslippen vastgeschroefd aan het grondanker (de bovenste bevestigingslip bevindt zich onder de gebogen bovenrand en de onderste bevestigingslip kan worden vastgeschroefd onderin het paneel, zie diagram rechts). Als u gebruik maakt van 2000mm panelen, is het versteven van het middelste punt aanbevolen naast het versteven van rechte verbindingselementen.

MONTAGE VAN DWARSVERSTEVIGING

1. Plaats de verstevingselementen tussen het bovenste gat van de rechte verbinding en het onderste gat van de tegenoverliggende verbinding. Breek hiervoor het verstevingselement tot de juiste lengte (zie diagram rechts).
2. Bevestig met bijgeleverde bevestigingspinnen.

Let op: Zorg dat de rechte verbindingselementen (Nr.1 recht tegenover elkaar staan) Anders kan deze methode niet

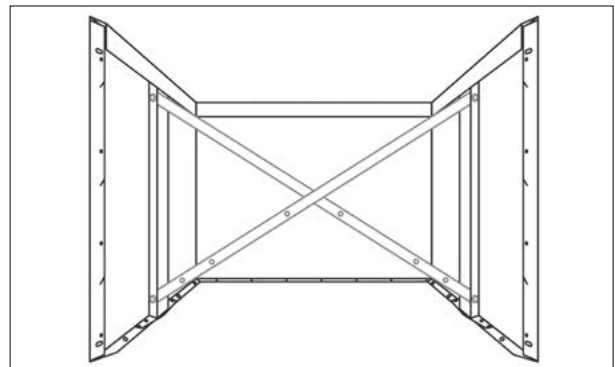
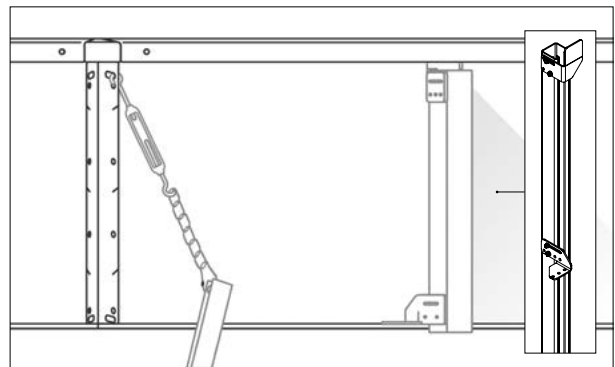

**VERSTEVIG ALLE RECHTE VERBINDINGEN TEGENOVER ELKAAR
MET EEN DWARSVERSTEVIGING EN ZET DEZE BOVEN EN
BENEDEN VAST.**