

straightcurve®

Spesifikasjoner

400mm bedkanter og plantekasser med fast høyde

PANELLENGDER 400mm, 600mm, 800mm, 1000mm, 1200mm, 2000mm
TYKKELSE ØVERST 46mm



Ståltykkelse 2mm

UTFØRELSE

● Cortenstål

EKSTRA TILBEHØR

- ✓ Galvaniserte spikere, 300 mm lang (2 per panel <600mm lang, 3 per panel >800mm lang)
- ✓ Rett skjøtesett (12 x selvborende skruer 12G x 16mm)
- ✓ Lukket hjørnesett (6 x selvborende skruer 12G x 16mm)
- ✓ Åpent hjørnesett (8 x selvborende skruer 12G x 16mm)
- ✓ Universelt avstivningssett
- ✓ Standard krysstagsett
- ✓ Stort jordanker (6 x selvborende skruer 12G x 16mm)
- ✓ (Beslag selges separat)

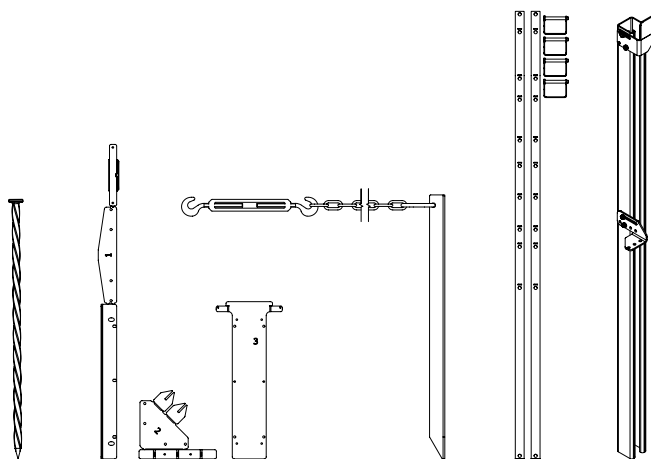

Installasjonsveiledning 400mm bedkanter og plantekasser med fast høyde



FORBEREDELSE

Kontroller at du har de riktige panelstørrelsene og skjøtestykkene (1, 2 eller 3) som kreves for å oppnå målet ditt. Sett opp plantekassen din på et flatt underlag. Du har kanskje flere panelkombinasjoner som kan lage den samme størrelsen på bedet, så tenk på forhånd på hvor du ønsker å ha skjøtene når panelene skal settes sammen.

Merk: Selv om det sjelden er nødvendig, kan sikring av basen gjøres gjennom hullene på bunnen av panelet. Galvaniserte spikere eller bolter (kjøpes separat for å passe situasjonen)

kan brukes til dette. 400 eller 600 mm lange paneler tillater to skruer, paneler større enn 800 mm har tre. Skjøtestykker er festet sammen på baksiden og skjøten er ikke synlig foran.

SKJØTE- OG HJØRNEALTERNATIVER

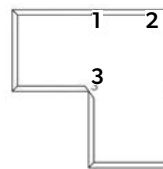

Panelene kan skjøtes på tre måter:

1. Rett skjøte
2. Lukket hjørne
3. Åpent hjørne

1. RETT SKJØTE

A. SETT SAMMEN TO PANELER

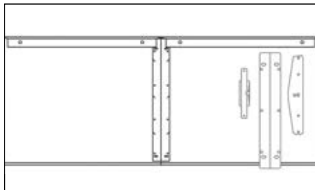

B. SKRU FAST SKJØTEN ØVERST

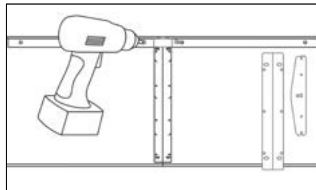

C. SKRU FAST SKJØTEN NEDERST

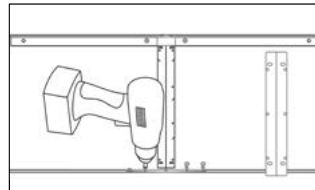

D. SKRU FAST SKJØTEN PÅ MIDTEN

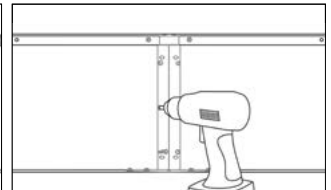

2. LUKKET HJØRNE

A. BØY SKJØTEN TIL ØNSKET VINKEL

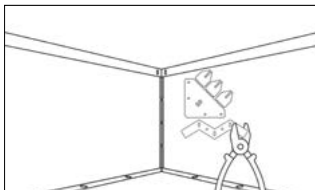

B. SKRU FAST SKJØTEN ØVERST

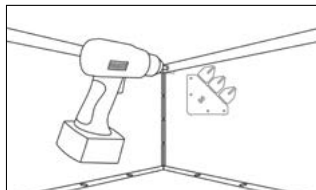

C. SKRU FAST SKJØTEN NEDERST

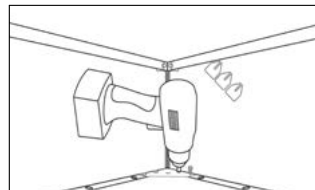

D. SETT PÅ KLAMMER PÅ MIDTEN MED HAMMER

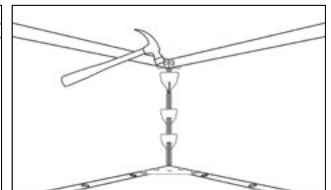

3. ÅPENT HJØRNE

A. SETT SAMMEN TO PANELER

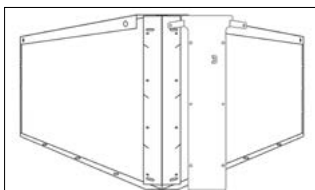

B. SKRU FAST SKJØTEN ØVERST

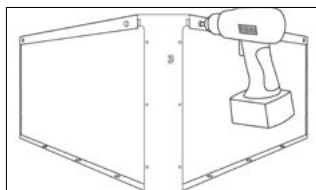

C. SKRU FAST LANGS SKJØTEN

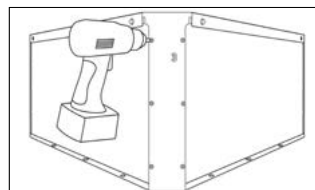

Viktig: Produktene er aldri kortere, men kan være noe lengre enn indikert på grunn av produksjonstoleranser. Vær forsiktig med trange steder, da produktene våre kan være større enn forventet.

Installasjonsveiledning 400mm bedkanter og plantekasser med fast høyde

Skann meg for
installasjonsvideo!

Skann koden for installasjonsvideoer
eller følg lenken under
www.straightcurve.info/142



SE VIDEO



AVSTIVNINGSMETODER

Rette skjøter må avstives. Bruk krysstagsettet for plantekasser med standard bredde (1200 mm eller mindre). Bruk det universelle avstivningssettet for brede plantekasser (over 1200 mm) eller når du skal avgrense med én panelvegg. Krysstaget kobles i intervaller til det øverste hullet på den rette skjøten eller et stort jordanker som er koblet til selve panelet. Et beslag oppe og nede skrues fast til det store ankeret (beslaget øverst skjules under toppkanten på bedkanten, og beslaget nederst skrues fast til bunnen av panelet, se høyre diagram). Avstivning på midten anbefales ved bruk av paneler på 2000 mm samt avstivning ved rette skjøter.

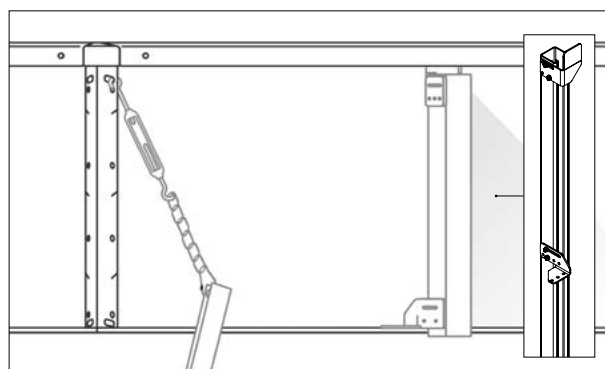

INSTALLASJON AV KRYSSSTAG

1. Plasser krysstaget mellom det øverste og nederste hullet på motsatt side av den rette skjøten. Brekk av til riktig lengde for å gjøre dette. (Se høyre diagram)
2. Fest med medfølgende låsepinner.

Obs: Denne metoden kreves panelkombinasjoner med rette skjøter på motsatt side av hverandre.

